

Istruzioni per l'uso

KitchenAid

Descrizione dei comandi	4
Istruzioni d'uso	11
Pulizia e manutenzione	18
Rimedi alle anomalie di funzionamento	20
Dati tecnici	22

Descrizione dei comandi

Il pannello superiore

Tutti i comandi e i controlli della lavastoviglie sono riuniti sul pannello superiore. Le operazioni di accensione, programmazione, spegnimento, ecc., sono eseguibili solamente con la porta aperta.



1 TASTO DI ACCENSIONE/SPEGNIMENTO

Premendo questo tasto si accende/spegne la lavastoviglie.

2 SPIE PROGRAMMA SELEZIONATO

La spia accesa indica il programma selezionato e la presenza di eventuali guasti (Rimedi alle anomalie di funzionamento)

3 PULSANTE SELEZIONE PROGRAMMI

↵ + REGOLAZIONE DOLCIFICATORE

Consente la selezione del programma di lavaggio desiderato e la regolazione del dolcificatore.

4 INDICATORE REGOLAZIONE DUREZZA A CQUA ATTIVATA

La spia lampeggiante indica che la macchina è in modalità "regolazione durezza acqua".

SPIA MANCANZA SALE

La spia accesa **S** indica che manca sale rigenerante.

5 SPIA DI MANCANZA BRILLANTANTE

La spia accesa indica che la macchina è sprovvista di brillantante.

6 PULSANTE RITARDO PROGRAMMA

Premendo questo pulsante è possibile ritardare l'inizio del programma di lavaggio.

7 DISPLAY INFORMAZIONI



8 OPZIONI

Impostazione del programma di lavaggio ed accensione

Dopo avere individuate il programma più idoneo in base alla tabella programmi:

- Premere il tasto **ACCENSIONE/SPEGNIMENTO (1)** ed attendere l'accensione della **SPIA PROGRAMMI (2)**;
- Premere il pulsante **SELEZIONE PROGRAMMI (3)** più volte fino all'accensione della spia corrispondente al programma desiderato;
- selezionare l'opzione desiderata (facoltativo, se opzioni presenti);
- chiudere la porta; dopo circa 2" inizierà il programma, durante lo svolgimento del quale lampeggerà la relativa **SPIA** (segnalazione di programma in corso).

TABELLA PROGRAMMI

PROGRAMMA NUMERO E SIMBOLO	ICO STOVIGLIE E POSATE	SVOLGIMENTO PROGRAMMA
1 - AMMOLLO 	Pentole e stoviglie in attesa di ulteriore lavaggio.	Prelavaggio freddo
2 - CRISTALLI 	Cristalli, porcellane e stoviglie miste con sporco leggero.	Lavaggio a 45°C Risciacquo freddo Risciacquo a 70°C Asciugatura
3 - ECO * ECO 50° EN 50242	Stoviglie normalmente sporche, anche con residui secchi.	Lavaggio a 45°C Risciacquo freddo Risciacquo a 55°C ASciugatura
4 DYNAMIC SENSOR IEC/DIN ***	Pentole e stoviglie molto sporche, anche con residui secchi.	
5 - PROFESSIONAL  70° ****	Pentole e stoviglie molto sporche, anche con residui secchi.	Pelavaggio caldo Lavaggio a 70°C 2 risciacqui freddi Risciacquo a 70°C Asciugatura

IMPORTANTE: leggere la tabella “NOTE E RIFERIMENTI” alle pagine seguenti.



Se la porta della lavastoviglie è aperta, o chiusa non correttamente, il ciclo di lavaggio non si avvia.

PROGRAMMI EXPRESS
(leggere il paragrafo che ne spiega il funzionamento)





PROGRAMMA NUMERO E SIMBOLO	CARICO STOVIGLIE E POSATE	SVOLGIMENTO PROGRAMMA
6 - RAPIDO 	Stoviglie poco sporche lavate subito dopo l'uso	Lavaggio a 38°C Risciacquo a 50°C
7 - ECO VELOCE ECO 50° + BOOST	Stoviglie normalmente sporche, anche con residui secchi	Prelavaggio freddo Lavaggio a 60°C Risciacquo freddo Risciacquo a 70°C
8 - NORMALE VELOCE DYNAMIC SENSOR + BOOST	Pentole e stoviglie normalmente sporche, anche con residui secchi	Prelavaggio freddo Lavaggio a 70°C Risciacquo freddo Risciacquo a 70°C
9 - FORTE e VELOCE 	Stoviglie miste con sporco normale, senza residui secchi.	Lavaggio a 65°C Risciacquo freddo Risciacquo a 70°C

IMPORTANTE: leggere la tabella “NOTE E RIFERIMENTI” alle pagine seguenti.

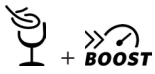

Se la porta della lavastoviglie è aperta, o chiusa non correttamente, il ciclo di lavaggio non si avvia.

DURATA e CONSUMI

PROGRAMMA NUMERO E SIMBOLO	MINUTI (1)	LITRI	ENERGIA kWh (1)
1 - AMMOLLO 	15	3,5	0,02
2 - CRISTALLI 	65	9,5	1,1
3 - ECO * ECO 50° EN 50242	175	9	0,81
4 DYNAMIC SENSOR	When the "DYNAMIC SENSOR" program is selected, the dishwasher recognises the type of dirt and automatically adjusts the washing parameters as appropriate.		
5 - PROFESSIONAL  70°	150	15,5	1,70
6 - RAPIDO 	27	6,5	0,70
7 - ECO VELOCE ECO 50° + BOOST	95	10,5	1,25
8 - NORMALE VELOCE DYNAMIC SENSOR + BOOST	100	11	1,40
9 - FORTE e VELOCE  70° + BOOST	50	10	1,20

NOTE E RIFERIMENTI

Effettuare l'ammollo **solo** con carico parziale.

Le opzioni non sono utilizzabili con il programma ammollo.

L'opzione **RISPARMIO ENERGETICO non** è utilizzabile con ammollo, igiene e tutti i programmi che **non prevedono** la fase di asciugatura finale.

*	Programma standard secondo la norma EN50242 . L'opzione RISPARMIO ENERGETICO deve essere selezionata.
**	Vedere foglio a corredo.
***	Programma di riferimento IEC/DIN . L'opzione RISPARMIO ENERGETICO deve essere selezionata.
****	Programma di riferimento per i laboratori: Detersivo: 20g nel distributore + 10g sulla porta o pastiglia. Configurazione: vedere immagini in "Uso dei cestelli".
(1)	Consumo e durata dei programmi sono stati misurati in base a quanto previsto dalla norma EN 50242 . I valori possono cambiare in funzione della temperatura dell'acqua in ingresso e ambiente, tipo e quantità delle stoviglie.

RIFERIMENTI a ENERGY LABEL a corredo della lavastoviglie:

- Il consumo energetico annuo è basato su **280 cicli di lavaggio standard** con acqua fredda e consumo dei modi a basso consumo energetico. Il consumo effettivo dipende dalla modalità di utilizzo dell'apparecchio.
- Il consumo di acqua è basato su **280 cicli di lavaggio standard**. Il consumo effettivo dipende dalla modalità di utilizzo dell'apparecchio.
- Le informazioni sono riferite al programma **EN 50242 STANDARD** (indicato nella tabella programmi), il più efficace in termini di consumo combinato di energia e acqua. Il programma è indicato per stoviglie normalmente sporche.
- Classe di efficienza asciugatura determinate su una scala da "**G**" (efficienza minima) a "**A**" (efficienza massima).

PROGRAMMI DI LAVAGGIO

Prima di avviare un programma di lavaggio verificare che:

- Il rubinetto dell'acqua sia aperto.
- Nel serbatoio del dolcificatore vi sia sale rigenerante.
- Nel distributore sia stata immessa la dose adeguata di detersivo.
- I cestelli siano stati caricati correttamente.
- Gliirroratori ruotino liberamente e senza impedimenti.
- La porta della lavastoviglie sia ben chiusa.

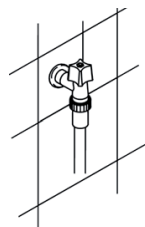

Selezione opzioni

Le opzioni sono selezionabili premendo il pulsante dedicato, vicino al simbolo dell'opzione desiderata, la spia si accende a conferma dell'attivazione.

- **Non è possibile** selezionare opzioni quando si esegue il **programma ammollo**.
- Tutte le opzioni **tranne "Pastiglie"** si **disattivano** al termine del ciclo di lavaggio. Per **disattivare l'opzione "Pastiglie"** premere il relativo pulsante (la spia si spegne).
- Tutte le opzioni, compreso **"Pastiglie"** si disattivano quando si **ANNULLA** un programma iniziato.

»» BOOST Opzione programmi express

Selezionare questa opzione insieme con qualsiasi programma di lavaggio (escluso l'ammollo) **RIDUCE LA DURATA** del ciclo. Per attivare questa opzione, premere il pulsante (la spia si accende) dopo aver selezionato il programma desiderato. L'opzione viene disattivata automaticamente al termine del programma.



Risparmio energetico

Opzione che, selezionata con il programma di lavaggio desiderato, consente di ridurre ulteriormente il consumo di energia. L'asciugatura viene infatti facilitata da uno speciale dispositivo che sgancia automaticamente la porta, che si apre lentamente e progressivamente di alcuni centimetri. In questo modo si assicura una asciugatura perfetta ed un maggior controllo sulle temperature utilizzate nella fase di risciacquo, che possono essere mantenute ad un livello inferiore, consentendo di conseguenza un significativo risparmio di energia. Dopo l'apertura della porta, la fine del ciclo di lavaggio è segnalata da un breve segnale acustico.

Risparmio energetico si attiva automaticamente ogni volta che si seleziona un ciclo di lavaggio (esclusi i programmi che non prevedono la fase di asciugatura finale; vedere tabella programmi), è possibile disattivarla prima di dare l'avvio al programma.



Con la funzione attivata **non si deve in alcun modo impedire l'apertura della porta**; lasciare libero da oggetti lo spazio davanti alla porta necessario all'apertura. **Evitare di richiudere la porta durante la fase di apertura automatica**, si danneggerebbe il meccanismo. Prima di richiudere la porta attendere il rientro degli spintori.



Partenza ritardata

E' possibile ritardare l'avvio del programma di lavaggio per programmare il funzionamento della lavastoviglie nella fascia oraria desiderata (es. notturna). Premere il pulsante **RITARDO PROGRAMMA** per attivare l'opzione e visualizzare sul display il ritardo di **1 ora**. Successive pressioni consentiranno di scegliere il ritardo desiderato **fino a 24 ore**. Alla chiusura della porta la lavastoviglie eseguirà un prelavaggio, terminato il quale entrerà in funzione il "ritardo programma" impostato.

NOTA: Non è possibile selezionare l'opzione **PARTENZA RITARDATA** a ciclo già avviato.



Tablet option

Specifica per il lavaggio con detersivi combinati in **tavolette**, contenenti anche **sale e brillantante** (3in1) o altri agenti come salva vetro, brillantanti per acciaio ecc. (4in1, 5in1...).

Con l'opzione selezionata, sale e brillantante non verranno erogati, anche se presenti nei relativi serbatoi. Se i serbatoi sono vuoti le **spie** rimarranno **accese**.

In assenza dell'opzione è consigliato l'utilizzo di prodotti tradizionali (detersivo, sale e brillantante separati), poiché i prodotti multifunzione, con i cicli di lavaggio tradizionali potrebbero dare problemi come deposito di patina bianca, bassi risultati di asciugatura, residui sulle stoviglie.

Per maggiori informazioni si veda quanto indicato sulla confezione del detergente.

IMPORTANTE: quando non è più richiesta l'opzione deve essere **disattivata** premendo il relativo **pulsante** (la spia si spegne).

Questi prodotti **non sono adatti** all'utilizzo con acqua **troppo "dura"**. Se la durezza impostata è superiore ad **H3**, attivando l'opzione la relativa spia lampeggia, per segnalare utilizzo non corretto, che **non pregiudica** il funzionamento, ma potrebbe causare risultati di lavaggio **non ottimali**.



Opzione risciacquo antibatterico

L'opzione **"risciacquo antibatterico"** prolunga l'ultimo risciacquo caldo al fine di garantire una ulteriore riduzione batterica. Se durante questa fase del lavaggio la temperatura in vasca non viene mantenuta costante, (es. per apertura della porta o interruzione dell'energia), la spia opzione e le spie programmi lampeggiano per segnalare che questa fase supplementare del lavaggio non è andata a buon fine. Questo non pregiudica il risultato del lavaggio.

Annullamento del programma in corso

- Per annullare il programma in corso è necessario, dopo avere aperto la porta, premere e tenere premuto per alcuni secondi il pulsante **SELEZIONE PROGRAMMI (3)** fino all'accensione contemporanea delle **spie** dei programmi nr. **4 e 5** (contrassegnate da "end").

----END----



- Richiudere la porta.
- Dopo circa 1 minuto la macchina si porta a fine ciclo.

MODIFICA DEL PROGRAMMA

Per modificare un programma in corso è sufficiente aprire la porta e selezionare un nuovo programma. Chiudendo nuovamente la porta la lavastoviglie esegue automaticamente il nuovo programma.

Per risparmiare energia! ... e rispettare l'ambiente

- Utilizzare la lavastoviglie sempre a pieno carico.
- Non lavare le stoviglie in acqua corrente.
- Utilizzare il programma di lavaggio più idoneo per ogni tipo di carico.
- Non effettuare risciacqui preliminari.
- Se disponibile, allacciare la lavastoviglie ad un impianto di acqua calda fino a 60°C.

Per ridurre i consumi di detersivo! ... e rispettare l'ambiente

I fosfati presenti nel detersivo per lavastoviglie costituiscono un problema dal punto di vista ecologico. Per evitare un eccessivo consumo di detersivo, ma anche di energia elettrica, è consigliabile:

- **Differenziare le stoviglie più delicate da quelle più resistenti ai detersivi aggressivi e alle alte temperature;**
- **Non versare** il detersivo direttamente sulle stoviglie.

Nel caso in cui fosse necessario aprire la porta durante la fase di lavaggio, il programma verrà interrotto, la relativa spia continuerà a lampeggiare ed un segnale acustico avviserà che il ciclo non è terminato. Sarà necessario attendere circa **1 minuto** prima di chiudere la porta per fare ripartire il programma. Alla chiusura della porta il programma riprenderà dal punto in cui era stato interrotto. E' opportuno compiere questa operazione **solamente se necessario**, perché potrebbe provocare irregolarità nello svolgimento del programma.

Spegnimento

Alla fine del programma la lavastoviglie emette un breve segnale acustico ed inoltre le **spie** relative ai programmi nr. **4 e 5** (contrassegnate da "end") lampeggiano. Lo spegnimento della macchina si ottiene aprendo la porta e premendo il pulsante di **ACCENSIONE/SPEGNIMENTO (1)**.

----END----

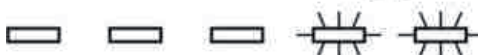

Gestione dell'energia

Dopo **5 minuti di inattività** (ciclo di lavaggio terminato, interrotto, oppure impostato ma non avviato) la lavastoviglie si porta in uno stato di **standby** per ridurre il consumo di energia.

In questo stato la visualizzazione della lavastoviglie (spie o display secondo i modelli) viene riproposta più lentamente (**1 accensione ogni 5 secondi**).

Estrazione delle stoviglie

Al termine del programma di lavaggio attendere almeno **20 minuti** prima di estrarre le stoviglie, per consentire che si raffreddino. Per evitare che eventuali gocce d'acqua rimaste nel cestello superiore possano cadere sulle stoviglie ancora presenti nel cestello inferiore, è consigliabile **vuotare prima il cestello inferiore**.

Istruzioni d'uso

Dopo avere installato correttamente la lavastoviglie, predisporla affinché possa entrare in funzione eseguendo le seguenti operazioni:

- Regolare il dolcificatore dell'acqua;
- Introdurre sale rigenerante;
- Introdurre brillantante e detersivo.

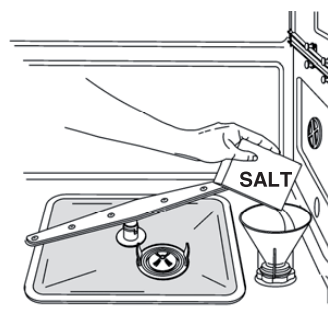

Uso del dolcificatore dell'acqua

La quantità di calcare contenuto nell'acqua (indice di durezza dell'acqua) è responsabile delle macchie biancastre sulle stoviglie asciutte, le quali, con il passare del tempo tendono a diventare opache. La lavastoviglie è equipaggiata con un dolcificatore automatico che, utilizzando sale rigenerante specifico, sottrae all'acqua le sostanze indurenti. La lavastoviglie esce dalla fabbrica con l'indice di durezza predisposto sul livello **3** (durezza media). Utilizzando acqua di durezza media il caricamento con nuovo sale andrà effettuato circa ogni **20 lavaggi**. Il serbatoio del dolcificatore ha una capacità di circa **1.7 Kg** di sale in grani. Alcuni modelli sono dotati di un indicatore ottico di mancanza sale.

In questi modelli il tappo del serbatoio sale contiene un galleggiante di colore verde che scende al diminuire della concentrazione di sale nell'acqua del serbatoio. Quando l'indicatore verde non è più visibile è necessario aggiungere sale. Il serbatoio è situato sul fondo della lavastoviglie. Dopo avere estratto il cestello inferiore, svitare il tappo del serbatoio ruotandolo in senso antiorario e versare il sale usando l'imbuto in dotazione alla lavastoviglie. Prima di riavvitare il tappo rimuovere gli eventuali residui di sale in prossimità dell'apertura.

- Al primo uso della lavastoviglie, oltre al sale, occorre introdurre nel serbatoio anche **un litro di acqua**.
- Dopo ogni riempimento del serbatoio, assicurarsi che **il tappo venga richiuso con cura**. La miscela d'acqua e detersivo non deve penetrare nel serbatoio del sale, poichè ciò comprometterebbe il funzionamento dell'impianto di rigenerazione. In questo caso la garanzia non sarebbe più valida.
- Utilizzare **solamente** sale rigenerante per lavastoviglie domestiche. Se si utilizza sale in pastiglie **non riempire completamente** il serbatoio.
- **Non utilizzare sale alimentare**, perchè contiene sostanze non solubili, che con il passare del tempo possono compromettere l'impianto di decalcificazione.
- Quando necessario, eseguire l'operazione di caricamento del sale **prima di avviare il programma di lavaggio**; in tal modo la soluzione salina in esubero verrà rimossa dall'acqua; una permanenza prolungata d'acqua salata all'interno della vasca di lavaggio può provocare fenomeni di **corrosione**.



Fare attenzione a non confondere le confezioni di sale con quelle di detersivo: l'introduzione di detersivo nel serbatoio del sale danneggia il decalcificatore.

Regolazione del dolcificatore

La lavastoviglie è dotata di un dispositivo che consente di personalizzare la regolazione del dolcificatore in funzione della durezza dell'acqua di rete. La selezione della durezza avviene tramite il **PULSANTE SELEZIONE PROGRAMMI (3)**.

Per accedere alla regolazione tenere premuto il pulsante oltre 15 secondi, l'**INDICATORE REGOLAZIONE DUREZZA ACQUA (4)** lampeggia, mentre le **SPIE PROGRAMMA SELEZIONATO (2)** indicano la regolazione impostata:



TABELLA DUREZZA DELL'ACQUA			
GRADI tedeschi (°dH)	Gradi francesi (°dF)	REGOLAZIONE	
0 - 6	0 - 11	Tutte le spie spente (niente sale)	
7 - 10	12 - 18	Una spia accesa	
11 - 15	19 - 27	Due spie accese	
16 - 21	28 - 37	Tre spie accese	
22 - 28	38 - 50	Quattro spie accese	
29 - 35	51 - 62	Cinque spie accese	
36 - 50	63 - 90	Due spie accese	

Richiedere le informazioni relative al grado di durezza dell'acqua all'azienda idrica erogatrice.

In seguito alla regolazione o alla visualizzazione di quella impostata è sufficiente lasciare inattivo il pulsante per alcuni secondi, la lavastoviglie ritorna automaticamente alla condizione standard uscendo dalla modalità di regolazione.

Uso del distributore di brillantante e detersivo

Il distributore di detersivo ed il dosatore di brillantante si trovano nella parte interna della porta: a sinistra il **distributore**, a destra il **dosatore**.

*Ad esclusione del programma **AMMOLLO**, prima di ogni lavaggio andrà immessa nel **distributore** la dose adeguata di detersivo. Il brillantante per il risciacquo andrà invece aggiunto soltanto secondo il fabbisogno.*

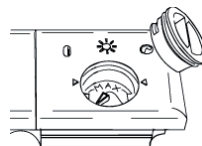
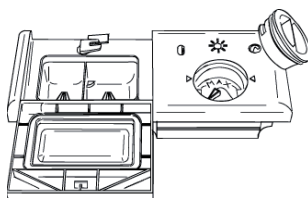

Aggiunta del brillantante per il risciacquo

Il brillantante accelera l'asciugatura delle stoviglie ed impedisce la formazione di macchie e depositi calcarei; viene aggiunto automaticamente all'acqua durante l'ultimo risciacquo, dal serbatoio che si trova sul lato interno della porta.

Per aggiungere il brillantante:

- Aprire la porta.
- Ruotare il coperchio del serbatoio di $\frac{1}{4}$ di giro in senso antiorario ed estrarlo.
- Introdurre il brillantante fino a riempire il contenitore (140 c.c. circa). L'indicatore ottico posto a fianco del tappo deve oscurarsi completamente. Aggiungere nuovamente il brillantante quando l'indicatore ottico diventa chiaro o si illumina la spia di segnalazione mancanza brillantante..
- Rimettere il coperchio e ruotarlo in senso orario.
- Pulire con un panno il brillantante fuoriuscito, in quanto potrebbe provocare schiuma.

Regolazione del dosaggio del brillantante

La lavastoviglie esce dalla fabbrica con la regolazione media. E' comunque possibile regolare il dosaggio ruotando il selettore presente nel dosatore sulla posizione necessaria, la dose sarà proporzionale alla posizione del selettore.

- Per accedere alla regolazione del dosaggio è necessario ruotare il tappo del serbatoio di $\frac{1}{4}$ di giro in senso antiorario ed estrarlo..
- Ruotare quindi con un cacciavite il selettore del dosaggio nella posizione desiderata..
- Rimettere il tappo ruotandolo in senso orario.
 - *La dose di brillantante andrà **umentata** quando le stoviglie lavate risultassero opache o dovessero presentare macchie circolari.*
 - *Se le stoviglie risultassero invece appiccicose o dovessero presentare striature biancastre, occorrerà **ridurre** la dose di brillantante.*

Caricamento del detersivo

Per aprire il coperchio del distributore di detersivo premere leggermente il pulsante **P**. Introdurre il detersivo e richiudere con cura il coperchio.

Durante il lavaggio il distributore verrà aperto automaticamente.

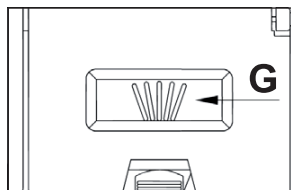
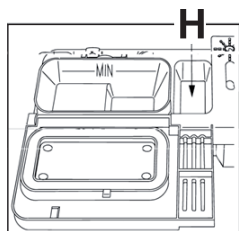
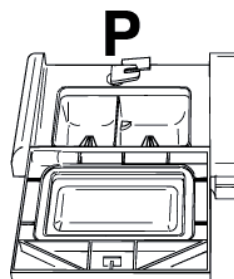

- *Quando si seleziona un programma con prelavaggio caldo (leggere la tabella programmi), introdurre una quantità supplementare di detersivo nella cavità G/H (secondo i modelli).*
- *Utilizzare **esclusivamente** detersivi specifici per lavastoviglie. L'uso di detersivi di buona qualità è importante per ottenere ottimi risultati di lavaggio.*
- *Conservare le confezioni di detersivo ben chiuse in luogo asciutto, per impedire la formazione di grumi che comprometterebbero i risultati di lavaggio. Dopo aperte, le confezioni non devono essere conservate troppo a lungo, il detersivo perde di efficacia.*
- *Non usare detersivi per lavare i piatti a mano perchè producono molta schiuma e possono compromettere il funzionamento della lavastoviglie.*
- *Dosare correttamente la quantità di detersivo. Una insufficiente quantità di detersivo causa una incompleta eliminazione dello sporco, mentre una quantità eccessiva non aumenta l'efficacia di lavaggio, ma rappresenta soltanto uno spreco*
- *In commercio esistono diversi tipi di detersivi liquidi e in polvere che si differenziano per la loro composizione chimica e possono contenere **fosfati** oppure esserne privi ma dotati di **enzimi naturali**.*
- *I detersivi con **fosfati** agiscono maggiormente sui grassi e sugli amidi **oltre i 60°C**.*
- *I detersivi enzimatici esplicano invece la loro forza pulente anche a basse temperature (**da 40 a 55°C**) e sono più facilmente biodegradabili. Tali detersivi consentono di raggiungere, a basse temperature, gli stessi risultati di lavaggio che potrebbero essere ottenuti soltanto con programmi a **65°C**.*
- *Per la tutela dell'ambiente consigliamo l'impiego di detersivi **senza fosfati o cloro**.*



L'introduzione di detersivo, anche liquid, nel serbatoio del brillantante, provocherà il danneggiamento della lavastoviglie.

Avvertenze e consigli generali

Prima di procedere al primo lavaggio con la lavastoviglie è opportuno leggere i seguenti suggerimenti riguardanti la natura delle stoviglie da lavare e la loro sistemazione. Generalmente non sussistono limitazioni per il lavaggio delle stoviglie d'uso domestico, ma in alcuni casi si dovrà tenere conto delle loro caratteristiche. Prima di posizionare le stoviglie nei cesti è necessario:

- *Eliminare i resti di cibo più grossi, es. Ossa, lische, che potrebbero oltre che intasare il filtro, provocare Danni alla pompa di lavaggio.*
- *Mettere a mollo le pentole o le padelle che presentano sul fondo residui bruciati di cibo in modo tale che i residui si stacchino più facilmente; quindi collocarle nel CESTO INFERIORE.*

Prelavare le stoviglie sotto l'acqua corrente prima di caricarle nei cesti rappresenta un inutile spreco di acqua.

Una corretta sistemazione delle stoviglie assicura buoni risultati di lavaggio.

ATTENZIONE!

- *Assicurarsi che le stoviglie siano ben ferme e non possano ribaltarsi e che non ostacolino la rotazione degli irroratori durante il funzionamento;*
- *Non introdurre oggetti molto piccolo nei cesti; cadendo potrebbero bloccare gli irroratori o la pompa di lavaggio;*
- *I recipienti come tazze, ciotole, bicchieri e pentole vanno sempre rivolti con l'apertura verso il basso e con le cavità oblique, per consentire lo scolo dell'acqua;*
- *Non disporre le stoviglie le une nelle altre o che si coprano a vicenda;*
- *Non disporre i bicchieri troppo vicini tra loro perchè toccandosi potrebbero rompersi o potrebbero rimanervi delle macchie.*

ASSICURARSI che le stoviglie siano idonee al lavaggio in lavastoviglie.

Stoviglie non idonee al lavaggio in lavastoviglie:

- **Pentole e stoviglie in legno:** possono rovinarsi a causa delle alte temperature di lavaggio.
- **Oggetti d'artigianato:** sono raramente adatti al lavaggio in lavastoviglie. Le temperature relativamente alte dell'acqua e i detersivi usati possono danneggiarli.
- **Stoviglie in plastica:** le stoviglie di plastica resistenti al calore vanno lavate nel cesto superiore.
- **Stoviglie ed oggetti in rame, stagno, zinco ed ottone:** tendono a macchiarsi.
- **Stoviglie in alluminio:** le stoviglie in alluminio anodizzato possono scolorire.
- **Argenteria:** le stoviglie in argento possono macchiarsi.

- **Vetro e cristallo:** in genere oggetti in vetro e cristallo possono essere lavati in lavastoviglie. Tuttavia esistono alcuni tipi di vetro e cristallo che dopo molti lavaggi possono diventare opachi e perdere la loro trasparenza; per questo tipo di materiali consigliamo di utilizzare sempre il programma meno aggressive presente nella tabella programmi.
- **Stoviglie con decorazioni:** gli oggetti decorate che si trovano in commercio hanno in genere una buona resistenza ai lavaggi in lavastoviglie anche se può succedere che, dopo frequenti lavaggi, I colori impallidiscano. In caso di dubbio sulla resistenza dei colori è opportuno lavare pochi pezzi alla volta per circa un mese.

Uso dei cestelli

La lavastoviglie ha una capacità di **13 coperti**, incluse le stoviglie per servire.

Cestello inferiore

Il cestello inferiore riceve l'azione dell'irroratore inferiore alla massima intensità, andrà quindi destinato al contenimento delle stoviglie più "difficili" e maggiormente sporche. Sono consentite tutte le combinazioni e varietà di carica, purchè si abbia cura di disporre le stoviglie, pentole e tegami in modo tale che tutte le superfici sporche siano esposte ai getti d'acqua provenienti dal basso. Per sfruttare al massimo lo spazio nel cestello quando vengono caricate stoviglie di grandi dimensioni, il cesto è dotato di supporti per piatti ribaltabili.

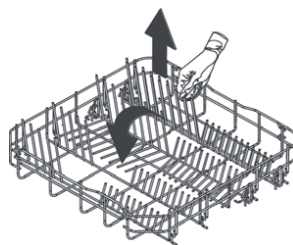

Inserti cesto inferiore

E' dotato di inserti utili a migliorare l'asciugatura dei piatti. Gli inserti si trovano nel sacchetto accessori, per utilizzarli è sufficiente infilarli nelle apposite sedi, come indicato in figura.

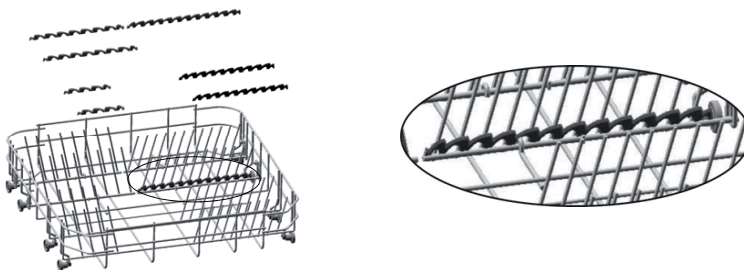

Caricamento del cestello inferiore

Sistemare con cura e verticalmente i piatti piani, fondi, da dessert e da portata. Le pentole, i tegami e i relativi coperchi vanno collocati capovolti. Sistemare i piatti fondi e da dessert avendo cura che rimanga sempre uno spazio tra di essi.

Esempi di caricamento:

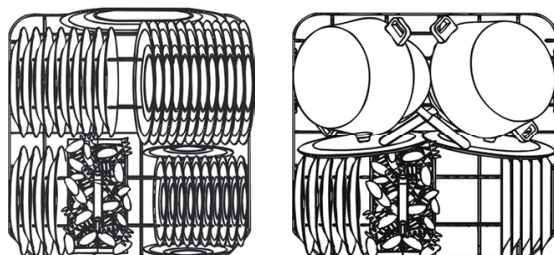

Cestello superiore

E' consigliabile caricare il cestello superiore con stoviglie piccole o di media grandezza, ad esempio bicchieri, piatti piccoli, tazzine da caffè o tè, scodelle basse ed oggetti leggeri in plastica ma resistenti al calore. Qualora il cestello superiore venisse utilizzato nella posizione più bassa, potrà essere caricato anche con piatti di servizio, purchè siano poco sporchi.

Caricamento del cestello superiore

Caricare i piatti rivolti in avanti; tazze e recipienti cavi andranno sempre collocati con l'apertura rivolta verso il basso. Il lato sinistro del cestello potrà essere caricato con tazze e bicchieri disposti su due piani. Al centro si possono sistemare piatti e piattini infilandoli verticalmente negli appositi supporti.

Esempi di caricamento:

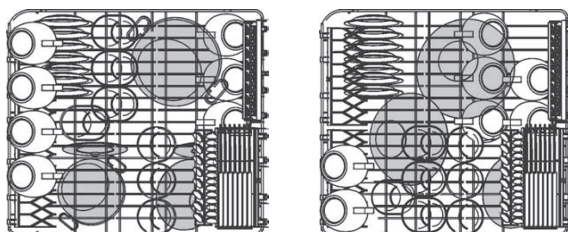

Cestino portaposate

Il cestino è munito di **inserti posate** asportabili, nei quali vanno posizionate le posate in modo che rimangano sufficientemente distanziate per consentire un ottimale passaggio dell'acqua. Gli inserti ed il coperchietto si trovano nel **sacchetto accessori**. Il **coperchietto centrale ha solamente funzione di copertura**. Gli inserti possono essere **staccati ed utilizzati separatamente**. Le posate dovrebbero essere disposte nel cestino in modo omogeneo, con il manico rivolto verso il basso e facendo particolare attenzione a non ferirsi con le lame dei coltelli. E' destinato a contenere le posate di ogni genere, escluse quelle di lunghezza tale da interferire con l'irroratore superiore. Mestoli, cucchiaini in legno e coltelli da cucina possono essere sistemati nel cestello superiore, **facendo attenzione che la punta dei coltelli non sporga dal cestello**.



Il cestino scorre in senso trasversale e può essere **posizionato in qualsiasi punto** consentendo un ottimale sfruttamento dello spazio nel cesto inferiore.

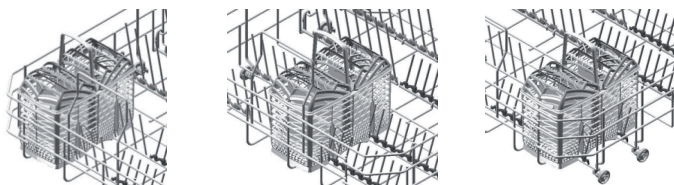

Cestino portaposate superiore

Il cesto è destinato a contenere le posate, che andranno posizionate nelle apposite sedi, utensili lunghi, posizionati longitudinalmente, e piccoli oggetti. L'estrazione "a cassetto" ne facilita il carico, ma è anche possibile **sfilarlo completamente** dalle guide di scorrimento togliendo i fermi (come indicato in figura). Prestare molta attenzione al riposizionamento dei fermi, al fine di evitare che il cestello esca accidentalmente dalle guide.

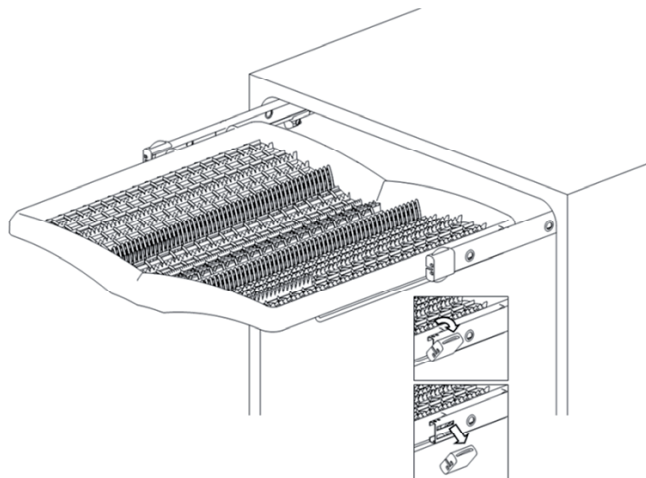

Esempi di caricamento con sporco intenso:

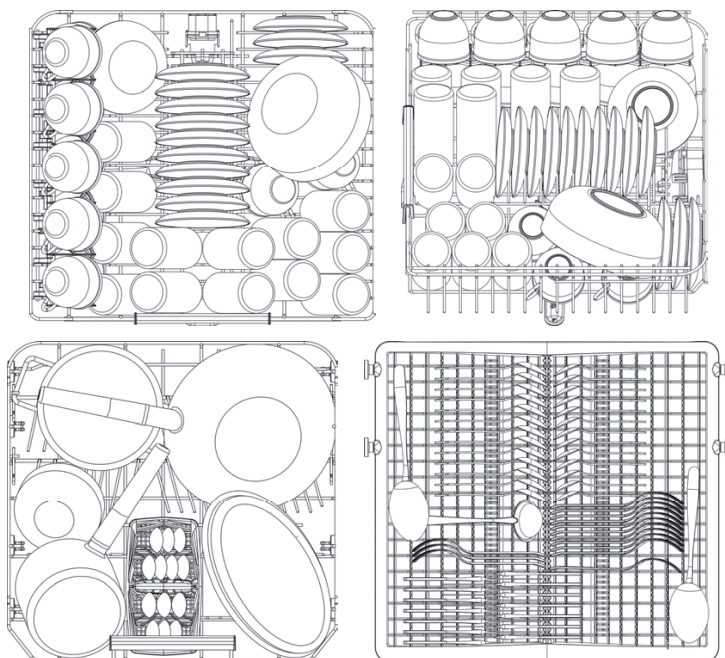

Se gli inserti del cesto inferiore sono reclinabili è consigliabile abbassarli per facilitare il carico.

Regolazione del cesto superiore

Il cesto superiore è regolabile in altezza per consentire il posizionamento, nel cesto inferiore, di piatti o stoviglie di grosse dimensioni. Regolabile su **tre posizioni** su entrambi i lati.

I lati del cestello **devono essere posizionati** sempre **alla stessa altezza**.

- Sollevare il cesto tirando dal bordo superiore (1), fino al primo o secondo scatto secondo l'altezza desiderata.
- Abbassare il cesto dopo averlo sbloccato, tirando la leva di sblocco (2).

La regolazione è possibile anche con il cestello carico, in questo caso quando lo si abbassa è preferibile trattenerlo con una mano, per evitare colpi alle stoviglie.

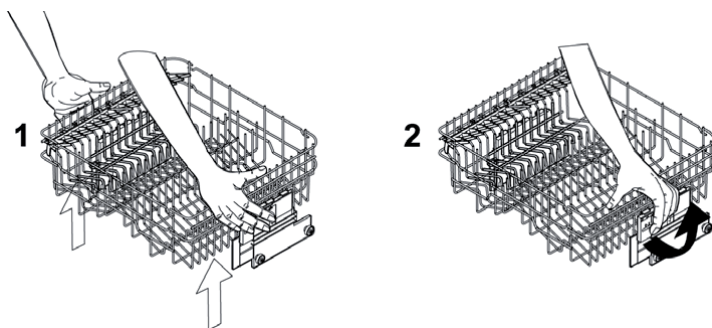

Pulizia e manutenzione

Prima di effettuare la manutenzione dell'apparecchio, staccare la spina o togliere tensione tramite il dispositivo di interruzione onnipolare.

Avvertenze e consigli generali

Evitare l'utilizzo di detergenti abrasivi o acidi.

Le superfici esterne e la controporta della lavastoviglie andranno pulite ad intervalli regolari con uno straccio morbido inumidito o con un normale detergente per superfici verniciate. Le guarnizioni di tenuta della porta andranno pulite con una spugna inumidita. Periodicamente (una o due volte all'anno) è bene pulire la vasca e le guarnizioni dalla sporcizia che vi si può depositare utilizzando un panno morbido e acqua.

Pulizia del filtro entrata acqua

Il filtro di entrata acqua **A** posto all'uscita del rubinetto necessita periodicamente di essere pulito. Dopo avere chiuso il rubinetto di erogazione, svitare l'estremità del tubo di carico acqua, togliere il filtro **A** e pulirlo delicatamente sotto un getto d'acqua corrente. Reinscrivere il filtro **A** nella propria sede e riavvitare accuratamente il tubo di carico acqua.

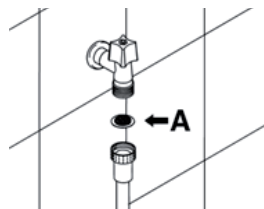

Pulizia degli irroratori

Gli irroratori sono facilmente asportabili per consentire la periodica pulizia degli ugelli e prevenire possibili otturazioni. Lavarli sotto un getto d'acqua e reinserirli accuratamente nelle proprie sedi, **verificando che il loro movimento rotatorio non venga in alcun modo impedito**.

- Per asportare l'irroratore **superiore** occorre svitare la ghiera di ritengo **R**.
- Per asportare l'irroratore **inferiore** occorre semplicemente sollevarlo verso l'alto, tirandolo dalla parte centrale.

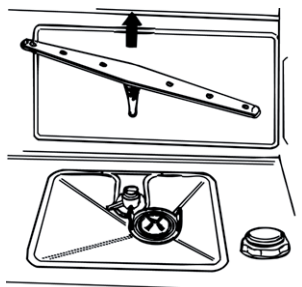
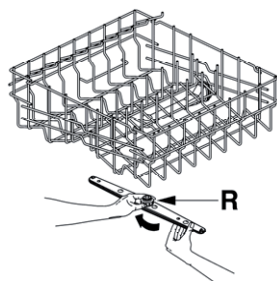

Pulizia del gruppo filtrante

- E' opportune procedure periodicamente all'ispezione del filtro centrale C e se necessario pulirlo. Per estrarlo occorre afferrare le linguette, ruotare in senso antiorario e sollevare verso l'alto;
- Spingere da sotto il filtro centrale D per estrarlo dal micro filtro;
- Separare le due parti che compongono il filtro in plastica premendo il corpo del filtro nella zona indicata dalle frecce;
- Togliere il filtro centrale sollevandolo.

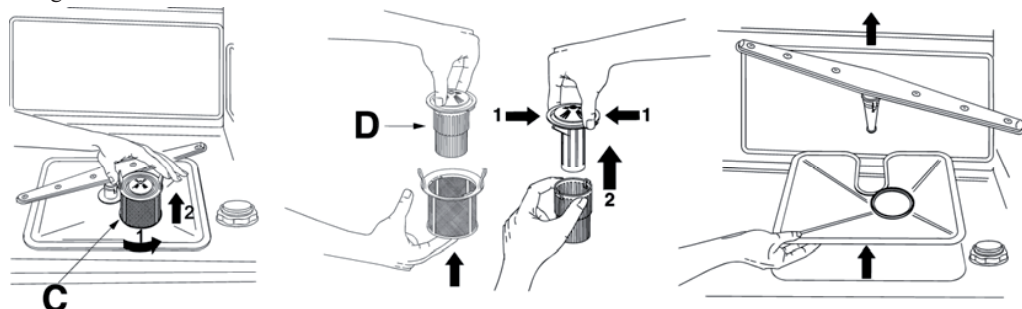

AVVERTENZE E CONSIGLI PER UNA BUONA MANUTENZIONE:

- I filtri vanno puliti in **acqua corrente** con una spazzola dura.
- Fare attenzione, quando si rimuove il filtro, che sullo stesso non vi siano residui di cibo. Eventuali residui, cadendo nel pozzetto di lavaggio, potrebbero bloccare alcuni componenti idraulici, oppure ostruire gli ugelli degli irroratori.
- E' indispensabile **pulire accuratamente i filtri** secondo le indicazioni sopra indicate: la lavastoviglie non può funzionare se i filtri sono otturati.
- **Ricollocare accuratamente i filtri** nella propria sede, al fine di evitare danni alla pompa di lavaggio.

INUTILIZZO PROLUNGATO:

- Effettuare il programma ammollo **per due volte** consecutivamente.
- **Staccare la spina** dalla presa di corrente.
- Lasciare la porta leggermente aperta, per impedire la formazione di cattivi odori.
- **Riempire il dosatore di brillantante** per il risciacquo.
- **Chiudere il rubinetto dell'acqua.**

PRIMA DI RIUTILIZZARE LA LAVASTOVIGLIE DOPO UNA SOSTA PROLUNGATA:

- Controllare che nella tubazione **non siano depositati fanghiglia o ruggine**, in tal caso, lasciare scorrere l'acqua dal rubinetto di alimentazione per alcuni minuti.
- **Reinserire la spina** nella presa di corrente.
- **Riallacciare il tubo flessibile di alimentazione acqua e riaprire il rubinetto.**

ELIMINAZIONE DI PICCOLI INCONVENIENTI

In alcuni casi è possibile eliminare personalmente eventuali piccolo inconvenienti con l'aiuto delle seguenti istruzioni:

Se il programma non si avvia verificare che:

- La lavastoviglie sia allacciata alla rete elettrica;
- L'erogazione di energia elettrica non sia stata interrotta;
- Il rubinetto dell'acqua sia aperto;
- La porta della lavastoviglie sia stata chiusa correttamente.

Se nella lavastoviglie ristagna acqua verificare che:

- Il tubo di scarico non sia piegato;
- Il sifone dello scarico non sia otturato;
- I filtri della lavastoviglie non siano intasati.

Se le stoviglie non risultano pulite verificare che:

- Sia stato introdotto detersivo ed in quantità adeguata;
- Vi sia sale rigenerante nell'apposito serbatoio;
- Le stoviglie siano state disposte correttamente;
- Il programma selezionato fosse adatto al tipo e al grado di sporco delle stoviglie;
- Tutti i filtri siano puliti ed inseriti correttamente nelle loro sedi;
- I fori di uscita dell'acqua dagli irroratori non siano intasati;
- Qualche oggetto non abbia impedito la rotazione degli irroratori.

Se le stoviglie non si asciugano o rimangono opache verificare che:

- Vi sia brillantante nell'apposito contenitore;
- La regolazione dell'erogazione dello stesso sia corretta;
- Il detersivo utilizzato sia di buona qualità e non abbia perso le sue caratteristiche (per es. per scorretta conservazione, a scatola aperta).

Se le stoviglie presentano striature, macchie...verificare che:

- La regolazione del dosaggio del brillantante non sia eccessiva.

Se in vasca sono presenti tracce di ruggine verificare:

- La vasca è in acciaio resistente alla corrosione, pertanto eventuali macchie di ruggine sono dovute ad elementi esterni (pezzetti di ruggine che provengono dalle condutture dell'acqua, da pentole, posate ecc.). Per eliminare queste macchie in commercio esistono prodotti specifici.
- Verificare di utilizzare le giuste dosi di detersivo. Alcuni detersivi possono essere più corrosivi di altri.
- Verificare che il tappo del serbatoio del sale sia ben chiuso e la regolazione dell'impianto addolcitore dell'acqua sia corretta.

Se dopo la messa in opera delle istruzioni sopraesposte le anomalie di funzionamento dovessero persistere, occorrerà interpellare il centro di assistenza tecnica autorizzato più vicino.

ATTENZIONE: gli interventi effettuati sull'apparecchio da personale non autorizzato non sono coperti dalla garanzia e sono a carico dell'utente.

Rimedi alle anomalie di funzionamento

La lavastoviglie è in grado di segnalare una serie di malfunzionamenti mediante l'accensione contemporanea di più spie con il seguente significato:

ANOMALIA	DESCRIZIONE
<p>E1</p>	<p>Guasto acquastop E' intervenuto il Sistema antiaggimento (solo per i modelli provvisti). Interviene in caso di perdite d'acqua.</p>
<p>E2</p>	<p>Livello di sicurezza E' intervenuto il sistema che limita il livello d'acqua nella lavastoviglie. Interrompere il programma in corso, spegnere la lavastoviglie. Accendere e programmare nuovamente la lavastoviglie ed avviare il ciclo di lavaggio.</p>
<p>E3</p>	<p>Anomalia riscaldamento acqua Il riscaldamento dell'acqua non viene eseguito o eseguito in modo anomalo. Eseguire nuovamente il programma di lavaggio.</p>
<p>E4</p>	<p>Anomalia rilevamento temperature acqua Interrompere il programma in corso, spegnere la lavastoviglie. Accendere e programmare nuovamente la lavastoviglie ed avviare il ciclo di lavaggio.</p>
<p>E5</p>	<p>Anomalia carico acqua Il carico dell'acqua non viene eseguito o eseguito in modo anomalo. Verificare se i collegamenti idraulici sono corretti, che sia aperto il rubinetto di entrata dell'acqua e che il filtro non sia intasato.</p>
<p>E6</p>	<p>Anomalia scarico acqua Lo scarico dell'acqua non viene eseguito o eseguito in modo anomalo. Verificare che il tubo di scarico non sia piegato o schiacciato e che il sifone o i filtri non siano intasati.</p>

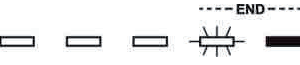
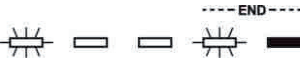
<p style="text-align: center;">E7</p> 	<p>Anomalia turbinetta (solo per I modelli provvisti) Non viene misurata in modo preciso la quantità di acqua caricata. Interrompere il programma in corso, spegnere la lavastoviglie. Accendere e programmare nuovamente la lavastoviglie ed avviare il ciclo di lavaggio.</p>
<p style="text-align: center;">E8</p> 	<p>Anomalia sistema di lavaggio alternato Interrompere il programma in corso, spegnere la lavastoviglie. Accendere e programmare nuovamente la lavastoviglie ed avviare il ciclo di lavaggio.</p>
<p style="text-align: center;">E9</p> 	<p>Anomalia sistema di carico dell'acqua</p>

 Spia spenta
  Spia accesa
  Spia lampeggiante

In caso del verificarsi di una situazione di allarme, la macchina interrompe il programma in corso segnalando l'anomalia.

- Gli allarmi **E1, E2, E3, E4, E8, E9** provocano la conclusione immediata del programma in corso.
- Gli allarmi **E5, E6** interrompono il programma in corso e una volta risolta la causa, riprendono l'esecuzione del programma.
- L'allarme **E7** viene visualizzato alla fine del Ciclo che viene comunque portato a termine dato che non viene pregiudicato il funzionamento della lavastoviglie.

Per "azzerare" un allarme è necessario:

- Aprire o chiudere la porta oppure spegnere e riaccendere la macchina. A questo punto è possibile programmare nuovamente la lavastoviglie.

Se il problema persiste, scollegare la lavastoviglie dalla rete elettrica, chiudere il rubinetto dell'acqua e contattare il servizio assistenza tecnica.

DATI TECNICI

Larghezza	597 ÷ 599 mm
Profondità misurata al filo esterno del pannello comandi	550 mm
Altezza	da 820 mm a 890 mm
Capacità	13 coperti standard
Pressione acqua di alimentazione	min. 0,05 - max. 0,9 MPa (min. 0.5 – max. 9 bar)
Dati elettrici	Vedere targhetta caratteristiche



FOR THE WAY IT'S MADE.

Printed in Italy
05/15

4000 108 02977

